



Toilet Installation Instructions

Instrucciones para la Instalación del Inodoro
Instructions d'installation de la toilette

1 | How to Attach the Toilet Bowl to the Floor Flange

Cómo conectar la taza del sanitario a la brida del piso
Comment fixer la cuvette de toilette à la bride de sol

A Ensure flange is level and flat with finished floor.
Asegúrese que la brida esté nivelada y plana con el piso terminado.
Assurez-vous que la bride de sol soit de niveau avec le plancher fini.

To begin, the floor flange into the drainline must be properly installed. It must be the correct distance from the wall and it must be flush with the surface of the floor. The correct distance, measured from the wall to centerline of the floor flange should be 10" (25.4 cm), 12" (30.5 cm) or 14" (35.6 cm). The top surface of the floor flange must be flush and level with the surface of the finished floor. Check the distance and the level with a straight edge ruler.

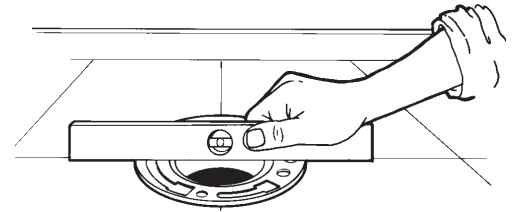

Para comenzar, la brida del piso en la línea de drenaje debe ser instalada correctamente. Debe tener la adecuada distancia desde la pared y debe estar al ras con la superficie del suelo. La adecuada distancia, medida desde la pared a la línea del centro de la brida del piso debe tener 10" (25.4 cm), 12" (30.5 cm) o 14" (35.6 cm). La parte superior de la brida del suelo debe estar al ras y al nivel con la superficie del suelo terminado. Revisa la distancia y el nivel con una regla de borde recto.

Pour commencer, la bride de sol dans le tuyau de vidange doit être correctement installée. Elle doit être à la bonne distance du mur et égale avec la surface du plancher. La distance exacte, mesurée à partir du mur jusqu'à la ligne centrale de la bride de sol doit être de 10 po (25,4 cm), 12 po (30,5 cm) ou de 14 po (35,6 cm). La surface de la bride de sol doit être égale et à niveau avec la surface finie du plancher. Vérifiez la distance et nivelez avec une règle droite.

B Insert bolts into flange slots with shanks upward.
Inserte los pernos en las ranuras de la brida con los vástagos hacia arriba.
Insérez les boulons dans les fentes de la bride avec les tiges vers le haut.

Clean any construction debris out of the flange, then install the mounting bolts into the side slots of the floor flange. The bolts should be inserted into the slots, bolt heads down, threaded shank pointing upward.

Limpie cualquier escombros de construcción fuera de la brida, ahora instale los pernos de montaje en las ranuras laterales de la brida del piso. Los pernos deben ser insertados en las ranuras, volteados hacia abajo, vástago enroscado apuntando hacia arriba.

Nettoyez tout débris de construction sur la bride de sol puis installez les boulons de montage dans les fentes latérales de la bride de sol. Les boulons doivent être insérés dans les fentes, les têtes de boulon vers le bas, les tiges filetées pointant vers le haut.

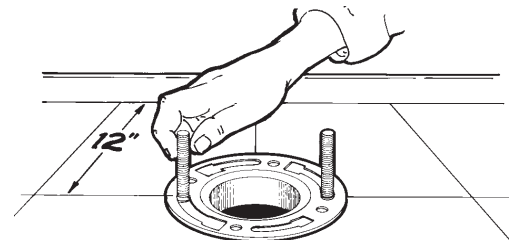

C Place wax ring on the flange.

**Coloque el anillo de cera en la brida.
Placez l'anneau de cire sur la bride.**

Put the wax seal ring in place, centered on top of the floor flange. Push the wax ring down into place – the mounting bolts will protrude upward at the sides of the ring.

Ponga el anillo de sello de cera en su lugar, centrado en la parte superior del la brida del piso. Empuje el anillo de cera hacia abajo en su lugar – Los pernos de montaje sobresaldrán hacia arriba en los lados del anillo.

Placez l'anneau de cire, centrée sur le dessus de la bride de sol. Poussez l'anneau de cire vers le bas; les boulons de montage vont ressortir en haut, sur les côtés de l'anneau.

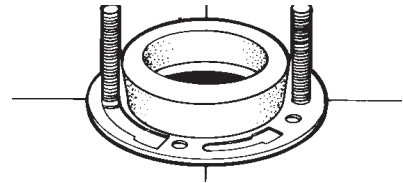

Alternate way is to place wax ring on the "horn" of the bowl (bowl shown upside down).

La manera alternativa es colocar el anillo de cera en el gancho de la taza (la taza mostrada al revés).

Une manière alternative est de placer l'anneau sur la « corne » de la cuvette (cuvette montrée à l'envers).

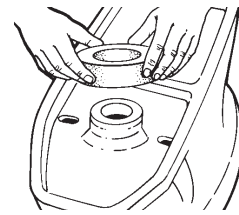

D Straddle bowl, lift into place then set straight down onto ring and bolts.

**Coloque sus pies de ambos lados de la taza, levante poniéndola en su lugar y luego enderécela hacia abajo sobre el anillo y pernos.
Chevauchez la cuvette, levez et placez droit sur l'anneau et vissez**

Remove the toilet bowl from the carton. Sit the bowl upright on the floor, away from the floor flange. Then straddle the toilet bowl, lift it and carry it over the flange. Lower it straight down onto the wax seal ring...so that the bolts emerge up through the holes in the base of the toilet bowl.

Remueva la taza del sanitario de la caja de cartón. Ponga la taza de manera vertical en el suelo, a distancia de la brida del suelo. Luego coloque sus pies en ambos lados de la taza, levántela y llévela por encima de la brida. Bájela lento directamente hacia el anillo de cera ... de modo que los pernos emerjan a través de los orificios en la base de la taza del sanitario.

Retirez la cuvette de la boîte. Asseyez la cuvette en position verticale sur le plancher, à l'écart de la bride de sol. Ensuite, chevauchez la cuvette, levez-la et transportez-la par-dessus la bride de sol. Descendez-la directement sur l'anneau de cire... De sorte que les boulons passent par les trous de la base de la cuvette.



E Push down all around bowl to seal onto wax ring.

**Empuje hacia abajo todo alrededor del sanitario para sellar con el anillo de cera.
Pressez tout autour de la cuvette pour sceller dans l'anneau de cire.**

Apply your weight to push the toilet bowl onto the wax seal ring...pressing down evenly, all the way around the bowl rim.

Aplice su peso para empujar el sanitario sobre el anillo de cera...presionando hacia abajo de manera uniforme, todo el camino alrededor de borde del sanitario.

Appliquez votre poids pour pousser la cuvette sur l'anneau de cire... en pressant également, tout autour du bord de la cuvette.



F Ensure bowl is square with wall.
Asegurarse que el sanitario este perpendicular a la pared.
Assurez-vous que la cuvette soit à l'équerre par rapport au mur.

At this time, assure that the toilet bowl is aligned perpendicular to the wall with a carpenter's square. Adjust alignment if necessary.

Para este momento, asegurarse que la taza del sanitario está alineada de manera perpendicular a la pared con una escuadra de carpintero. Ajuste la alineación si es necesario.

À ce moment, assurez-vous que la cuvette soit alignée perpendiculairement au mur, à l'aide d'une équerre de charpentier. Ajustez l'alignement si nécessaire.

Install the bolt cover retainer plates, washers and nuts. Tighten fingertight, then use a wrench to snug the nuts...**DO NOT** overtighten with the wrench or you may fracture the base of the toilet bowl.

Instale las placas de retención, limpiadores y roscas de la cubierta de los pernos. Ajuste a apriete manual, a continuación utilice una llave inglesa para el apriete a mano de las roscas...**NO** apriete de más con la llave inglesa o puede fracturar la base de la taza del sanitario.

La prochaine étape consiste à fixer le réservoir de toilette à la cuvette. Suivez les étapes sur cette feuille d'instruction.

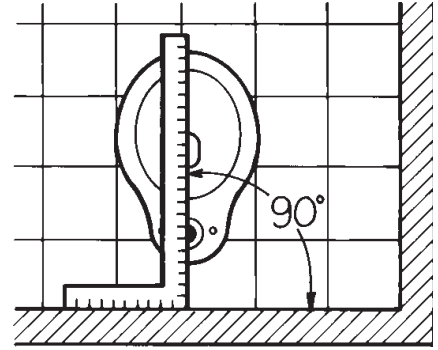

The next step is to attach the toilet tank to the toilet bowl.
Follow the steps on this instruction sheet.

El siguiente paso es conectar el tanque a la taza del sanitario.
Siga los pasos de esta hoja de instrucciones.

La prochaine étape consiste à fixer le réservoir de toilette à la cuvette. Suivez les étapes sur cette feuille d'instruction.

2 | How to Attach Vitreous China Toilet Tank to the Toilet Bowl

Cómo conectar el tanque a la taza del sanitario

Comment fixer le réservoir de toilette en porcelaine vitrifiée à la cuvette

A To begin, place the tank-to-bowl rubber gasket onto the locknut on the flush valve shank against the bottom of the tank. (Be sure the locknut is tight).

Para comenzar, coloque el empaque esponjoso al tanque sobre la tuerca de seguridad en el vástago de la válvula de descarga. (Asegúrese que la rosca de cerrado esté ajustada).

Pour commencer, placez le joint en caoutchouc du réservoir à la cuvette dans l'écrou autofreiné sur la tige du robinet de chasse contre le dessous du réservoir. (Assurez-vous que l'écrou autofreiné soit serré).

B Next, start the rubber headed bolts into the proper tank holes by pushing them with your hand.

Después, coloque los pernos de caucho a los agujeros del tanque, empujando con su mano.

Ensuite, passez les verrous à tête en caoutchouc dans les trous du réservoir en les poussant avec votre main.

C **THREE BOLT CONNECTIONS:** Place the tank in position on the bowl by aligning the tank mounting holes with the bowl mounting holes and tilting the tank slightly forward. Place bolts through the tank mounting holes so they are protruding through the bowl mounting holes. Progressively tighten all three bolts, with the final tightening on the third rear bolt to help bring the tank to a level position. Initial torque being 2 to 3 turns past hand tight. Fill tank with water and check for leaks around bolts, if necessary tighten all nuts in ¼ turn increments until water tight. Use a six point socket on nylon nuts. **DO NOT OVERTIGHTEN** or you may round off hex on the nut or fracture the toilet.

TWO BOLT CONNECTIONS WITH SANITARY BAR: Place the tank in position on the bowl by aligning the tank mounting holes with the bowl mounting holes. Place bolts through the tank mounting holes so they are protruding through the bowl mounting holes. Progressively tighten the two bolts until tank touches sanitary bar. Fill tank with water and check for leaks around bolts, if necessary tighten all nuts in ¼ turn increments until water tight. Use a six point socket on nylon nuts. **DO NOT OVERTIGHTEN** or you may round off hex on the nut or fracture the toilet.

Coloque el tanque en posición sobre la taza. Alinear los pernos en el fondo del tanque con los orificios en la taza. Montar las roscas en los pernos que sobresalen de la parte inferior del borde del sanitario. Ajustar todas las roscas con una herramienta de 6 puntos a 2-3 giros más que apriete de mano. **NO APRETAR DEMASIADO** o puede redondear el hexagonal de la tuerca o fracturar el sanitario. Alinear el tanque con la pared o con el piso, ajustando o aflojando los pernos. Puede inclinar el tanque hacia adelante o hacia atrás mediante el ajuste de los pernos. Después de alinear el tanque, asegúrese que las tres roscas estén apretadas.

Placez le réservoir sur la cuvette. Alignez les boulons au-dessous du réservoir avec les trous dans la cuvette. Assemblez les écrous dans les boulons saillant vers l'extérieur des rebords de la toilette. Serrez tous les écrous avec un outil hexagonal, serrez 2 à 3 tours à la main. **NE SERREZ PAS TROP**, car vous pourriez arrondir l'écrou hexagonal ou briser la toilette. Ajustez le réservoir avec le plancher ou le mur en serrant ou desserrant un ou des écrous du devant. Vous pouvez pencher le réservoir vers l'avant ou l'arrière en ajustant les boulons arrière. Après avoir aligné le réservoir, vérifiez pour vous assurer que les trois écrous sont serrés.

Step A

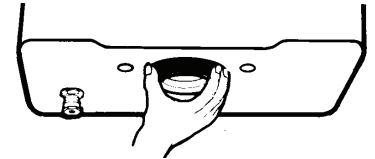

Step B

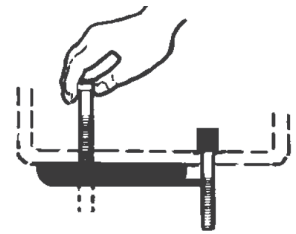

Step C

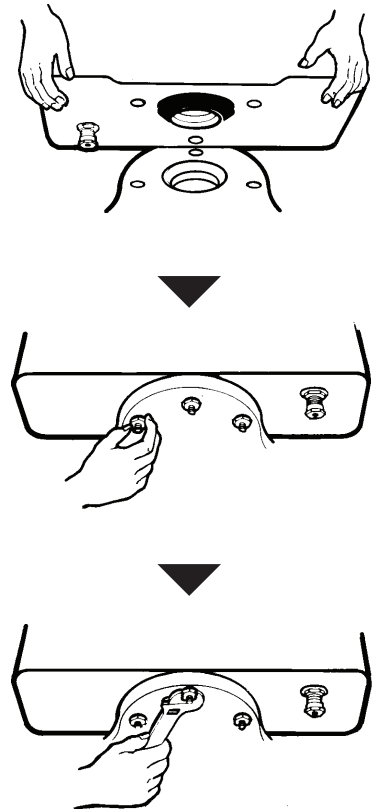

D After the toilet tank is attached to the toilet bowl, once again check the floor flange nuts for tightness. The additional weight that the tank has added to the assembled toilet may require another careful tightening of the floor flange nuts.

Después de fijado el tanque al sanitario, una vez más compruebe el ajuste de las roscas de borda del suelo. El peso adicional añadido por el tanque puede requerir otro ajuste de las roscas del piso.

Après que le réservoir est fixé à la cuvette, vérifiez encore une fois si la bride de sol est bien serrée. Le poids supplémentaire ajouté par le réservoir à la toilette assemblée peut nécessiter un autre serrage délicat des écrous de la bride de sol.

E Attach supply line to inlet of fill valve. If using enclosed coupling nut do not tighten with any tools; hand tighten only. Do not use corrugated metal supply line.

Ensamble la línea de alimentación a la entrada de la válvula de llenado. Si se utiliza la tuerca de acoplamiento cerrado, no se apriete con herramientas; apriete a mano solamente. No utilice tubería de suministro de metal corrugado.

Après que le réservoir est fixé à la cuvette, vérifiez encore une fois si la bride de sol est bien serrée. Le poids supplémentaire ajouté par le réservoir à la toilette assemblée peut nécessiter un autre serrage délicat des écrous de la bride de sol.

F Finally, snap the bolt cap covers onto the retainer plates to finish the job.

Finalmente, encaje los pernos de tapa sobre las placas de retención para terminar el trabajo.

Finalement, pressez les couvercles de boulon sur les plaques d'arrêt pour terminer le travail.

Care and Maintenance

The outside surface of your china fixture can be cleaned with mild soap and warm water using a soft cloth or sponge. Do not use an abrasive cleanser or solvent of any kind. A toilet bowl cleaner can be used to clean the inside surfaces of the toilet bowl.

La superficie exterior de su ensamblaje de porcelana puede ser limpiada con un jabón suave y agua tibia utilizando una tela suave o una esponja. No utilice un limpiador abrasivo o cualquier tipo de solvente. Un limpiador para sanitario puede ser utilizado para limpiar las superficies interiores de la taza del sanitario.

La surface extérieure en porcelaine peut être nettoyée avec un savon doux et de l'eau chaude en utilisant un tissu doux ou une éponge. N'utilisez pas un nettoyant abrasif ou un solvant d'aucune sorte. Un nettoyant à cuvette de toilette peut être utilisé pour nettoyer les surfaces intérieures de la cuvette.

WARNING:

Do not use an in-tank type bowl cleaner in your toilet. In-tank cleansers containing chlorine (calcium hypochlorite) can seriously damage fittings in the tank. Mansfield Plumbing will not be responsible for any tank fitting damage caused by the use of cleaners containing chlorine (calcium hypochlorite).

No utilice un limpiador interno de tanque en su sanitario. Tales limpiadores contienen cloro (hipoclorito de calcio) y pueden dañar los productos internos del tanque de manera grave. Mansfield Plumbing no será responsable por cualquier daño a los productos internos del tanque por limpiadores con cloro (hipoclorito de cloro).

N'utilisez pas un nettoyant de type « à l'intérieur du réservoir ». Ces types de nettoyants contiennent du chlore (hypochlorite de calcium) qui peut endommager gravement les raccords de votre réservoir. Mansfield Plumbing ne sera pas responsable pour tout réservoir endommagé dû à l'utilisation de nettoyants contenant du chlore (hypochlorite de calcium).

Important Step: Establishing the Waterline

This toilet is designed to function efficiently using a predetermined amount of water. Please note the waterline marked in the back of the tank. This waterline indicates the level of the proper water depth in the tank. Please refer to information below for details in adjusting the type of fill valve in your tank.

For Fill Valve Models 2206, 90, Fluidmaster 400A:

If your tank has one of the following models of fill valves (2206, 90, Fluidmaster 400A) pictured below, adjust the waterline by turning the adjustment screw clockwise to raise the waterline and counterclockwise to lower.

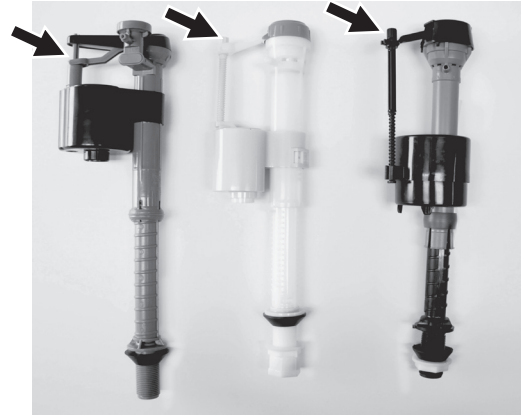

For Fill Valve Model 08:

If your tank has the 08 valve pictured below, adjust the waterline by turning the adjustment screw clockwise to lower the waterline and counterclockwise to raise.



For Fill Valve Model G340:

If your tank has the G340 valve pictured below, adjust the waterline by depressing the locking tab and sliding the float upwards to raise the waterline and downwards to lower.



WARNING:

- The use of toilet tank type bowl cleaners will damage rubber and or plastic parts and will void the warranty.
- The use of pipe dope or Teflon tape on coupling nut and shank connection on fill valve will void the warranty.
- The use of corrugated metal supply line voids warranty.

Trip Lever / Flush Valve / Fill Valve Cross Reference Chart

Tank Model Number *	Trip Lever Model Number	Flush Valve Model Number**	Fill Valve Model Number	Gpf
035	42	210-1112	08-1112	3.5
106	69	206-1112 (222201)	2206	1.6
119	50LH	EcoFlush™		1.1/1.6
119CL	50LH	EcoFlush™		1.1/1.6
119RH	50	EcoFlush™		1.1/1.6
122	47	Sloan Flushmate III™		1.6
123	45	Sloan Flushmate III™		1.6
123RH	49	Sloan Flushmate III™		1.6
125	40	211-1112	08ULF-1112	1.6
153	45	Sloan Flushmate IV™		1.0
153RH	49	Sloan Flushmate IV™		1.0
154	47	Sloan Flushmate IV™		1.0
160	40	211-1112	08ULF-1112	1.6
160RH	40RH	211-1112	08ULF-1112	1.6
161	40	211-1112	Fluidmaster™ 400A	1.6
165	40	211-1112	08ULF-1112	1.6
170	40	211-1112	08ULF-1112	1.6
171	40	211-1112	Fluidmaster™ 400A	1.6
172	31	203A (22111)	2206	1.6
172RH	31RH	203A (22111)	2206	1.6
173	31	203A (22111)	2206	1.6
173RH	31RH	203A (22111)	2206	1.6
173FM	31RH	203A (22111)	Fluidmaster™ 400A	1.6
174	31	203A (22111)	2206	1.6
175	40	211-1112	08ULF-1112	1.6
178	78	208E (A2417)	90	1.1/1.6
180	40	211-1112	08ULF-1112	1.6
181	40	211-1112	Fluidmaster™ 400A	1.6
188	87	206-1112 (222201)	2206	1.6
190	40	211-1112	08ULF-1112	1.6

Tank Model Number *	Trip Lever Model Number	Flush Valve Model Number**	Fill Valve Model Number	Gpf
386	54	206-1212 (222201)	2206	1.6
386LT	54	206-1212 (222201)	2206	1.6
386RH	55RH	206-1212 (222201)	2206	1.6
386FM	54	206-1212 (222201)	Fluidmaster™ 400A	1.6
387	54	206-1212 (222201)	2206	1.28
387LT	54	206-1212 (222201)	2206	1.28
387RH	55RH	206-1212 (222201)	2206	1.28
704	47	Sloan Flushmate IV™		1.0
705NS	73	204 (222201)	2206	1.6
708	73	204 (222201)	2206	1.28
722	70 or 73	204 (222201)	2206	1.6
1012	79	209 (A24172)	90-9"	1.0
1386	54	206-1212 (222201)	2206	1.6
3012	79	209 (A24172)	90-9"	1.0
3106	69	206-1112 (222201)	2206	1.28
3108	66	206-1112 (222201)	2206	1.28
3120	31	228HB	Fluid-400A/2206	1.28
3120RH	31RH	228HB	Fluid-400A/2206	1.28
3121	31	228HB	Fluid-400A/2206	1.28
3121RH	31RH	228HB	Fluid-400A/2206	1.28
3122	31	228HB	Fluid-400A/2206	1.28
3125	31	228HB	2206	1.28
3147	76	206-1112 (222201)	2206	1.6
3173	31	228HB	2206	1.28
3185	85	206-1112 (222201)	2206	1.28
3195	72	206-1112 (222201)	2206	1.28
3386	33	308 (222702)	2206	1.1-1.6
3816	58	216 (A2103)	2206	1.28
3816RH	58RH	216 (A2103)	2206	1.28
3916	77	206-1212 (222201)	2206	1.6

Flush Valve Service Kits	
Flush Valve Model Number	Service Kit Model Number
210/211	006000030
206/204	006300207
308	007410308
203A	006300173

Fill Valve Service Kits	
Fill Valve Model Number	Service Kit Model Number
08/08ULF/88	006307984
2206	006302206
G340	006300340
90	001304035

*Model number can be found on inner tank wall

**Manufacturer's flush valve model Number in parentheses

Manufacturer's Five-Year Limited Warranty: Toilet Tank Trim and Fittings Products

Applies to Summits single flush and Denali only

PLEASE READ CAREFULLY AND RETAIN FOR YOUR RECORDS. Mansfield Plumbing Products LLC ("MPP") warrants its plumbing fittings and toilet tank trim products including: fill valve, flush valve except flapper, and trip lever products to be free from defects in materials and workmanship for a period of five (5) years from the initial date of retail purchase if purchased on or after April 1, 2016. MPP promises to replace any of these products that proves, upon inspection and within five (5) years from the date of initial retail purchase, to be defective in material or workmanship subject to the following conditions, exclusions, and limitations:

EXCLUSIONS AND LIMITATIONS:

1. MPP shall NOT be liable for any damages, including but not limited to incidental or consequential damages, except as specifically provided herein and regardless of the legal theory asserted. SOME STATES DO NOT ALLOW THE EXCLUSION OR LIMITATION OF ANY INCIDENTAL OR CONSEQUENTIAL DAMAGES, SO THE ABOVE EXCLUSION OR LIMITATION MAY NOT APPLY TO YOU.
2. MPP shall NOT be liable for damages resulting from improper installation or installation in a harsh or hazardous environment or where water pressure exceeds 80 PSI, or from maintenance, repair, cleaning, handling, neglect, abuse, alteration, or Acts of God.
3. MPP shall NOT be liable for any failure or damage to its plumbing fittings or toilet tank trim products: including fill valve, flush valve, or trip lever products caused by the use of either chloramines or high concentration of chlorine, lime/iron sediments and/or other minerals not removed from public water during the treatment of public water supplies or caused by toilet tank type cleaners containing chlorine, calcium hypochlorite, or other chemicals.
4. MPP shall NOT be liable for any implied warranty of fitness for a particular purpose or implied warranty of merchantability or any implied warranty that might arise from a course of dealing with the purchaser or usages of trade. SOME STATES DO NOT ALLOW IMPLIED WARRANTIES TO BE EXCLUDED OR LIMITED, SO THE ABOVE EXCLUSION MAY NOT APPLY TO YOU.

NOTES:

1. All labor costs for de-installation and re-installation and transportation costs or charges incidental to warranty service are the responsibility of the owner.
2. MPP has the right to discontinue or modify any product at any time.
3. The foregoing written warranty statements are exclusive and in lieu of all other oral or written, express or implied warranties and remedies. No person is authorized to change, add to, or create any warranty or obligation other than as set forth herein. These written warranty statements give you specific legal rights, and you may have other rights, which vary from state to state.

Garantía limitada de cinco años del fabricante – Productos del tanque del inodoro y accesorios Se aplica a Summit single flush y Denali solamente

POR FAVOR LEA CUIDADOSAMENTE Y CONSÉRVELO PARA SUS REGISTROS. Mansfield Plumbing Products LLC ("MPP") garantiza que sus accesorios de plomería y sus productos del tanque del inodoro incluyendo la válvula de ingreso, la válvula flotante (excepto la válvula de salida) y la manija, están libres de defectos en cuanto a materiales y manufactura por un período de cinco (5) años desde la fecha de la venta inicial al detal, si se compró en o después del 1 de abril de 2016. MPP se compromete a reemplazar cualquiera de estos productos que se consideren defectuosos en cuanto a materiales o manufactura después de nuestra inspección y dentro de los primeros cinco (5) años desde la fecha de la venta inicial al detal. Dicho reemplazo estará sujeto a las siguientes condiciones, exclusiones y limitaciones:

EXCLUSIONES Y LIMITACIONES:

1. MPP NO será responsable por ningún daño, daños consecuentes, entre otros, excepto por los específicamente establecidos en la presente, independientemente de la teoría legal afirmada. ALGUNOS ESTADOS NO PERMITEN LA EXCLUSIÓN O LIMITACIÓN DE NINGÚN DAÑO ACCIDENTAL O CONSECUENTE, POR LO QUE LA EXCLUSIÓN O LIMITACIÓN ANTERIOR PODRÍA NO APLICAR EN SU CASO.
2. MPP NO será responsable por los daños que resulten de la instalación, mantenimiento, reparación, limpieza o manejo inadecuados, o del descuido, abuso, alteraciones o casos fortuitos.
3. MPP NO será responsable por ninguna falla o daño a sus accesorios de plomería o a sus productos del tanque del inodoro, incluyendo la válvula flotante, la válvula de vaciado o la manija, causado por el uso de cloraminas o por alta concentración de cloro, sedimentos de cal/hierro u otros minerales no removidos del agua de uso público durante su tratamiento o causado por limpiadores de tanques que contengan cloro, hipoclorito de calcio u otros químicos.
4. MPP NO será responsable por ninguna garantía de ajuste implicada por un propósito particular, por ninguna garantía de comerciabilidad implicada o por ninguna garantía implicada que pueda surgir de un acuerdo con el vendedor o de usos de comercio. ALGUNOS ESTADOS NO PERMITEN QUE SE EXCLUYAN O LIMITEN LAS GARANTÍAS IMPLICADAS, POR LO QUE LA EXCLUSIÓN ANTERIOR PODRÍA NO APLICAR EN SU CASO.

NOTAS:

1. Todos los costos laborales por la desinstalación y reinstalación, y los costos de transporte o cargos secundarios al servicio de garantía son responsabilidad del propietario.
2. MPP tiene el derecho de discontinuar o modificar cualquier producto en cualquier momento.
3. Las declaraciones de garantía anteriores son exclusivas y sustituyen a todas las declaraciones orales o escritas y a las garantías o compensaciones expresas o implícitas. Ninguna persona está autorizada para cambiar, agregar o crear alguna garantía u obligación diferente a la expuesta en la presente. Estas declaraciones de garantía, le proporcionan derechos legales específicos y podría tener otros derechos que varían de Estado en Estado.

Garantie limitée du fabricant de cinq ans – Produits de robinetterie et de raccords de tuyauterie pour réservoirs de toilette. Applique aux Summits flush simple et Denali seulement

VEUILLEZ LIRE ATTENTIVEMENT ET CONSERVER POUR VOS DOSSIERS. Mansfield Plumbing Products LLC (« MPP ») garantit que ses produits de raccords de tuyauterie et de robinetterie pour réservoir de toilette incluant les produits de robinets de remplissage, de robinets de chasse, sauf le clapet et de leviers de déclenchement seront exempts de défectuosité matérielle et de la qualité de l'exécution pour une période de cinq (5) ans à partir de la date de l'achat initial, si acheté le, ou après le 1er avril 2016. MPP s'engage à remplacer n'importe lequel de ces produits dont la preuve est faite après inspection et dans les cinq (5) ans à partir de la date de l'achat initiale, qu'ils soient défectueux en ce qui concerne le matériel ou la qualité de l'exécution, conformément aux conditions, exclusions et limitations suivantes :

EXCLUSIONS ET LIMITATIONS :

1. MPP ne sera PAS tenue responsable de tout dommage, incluant, mais non limité à, des dommages imprévus ou corrélatifs, à l'exception des dispositions spécifiques indiquées aux présentes et sans égard à la théorie juridique revendiquée. CERTAINS ÉTATS N'AUTORISENT PAS L'EXCLUSION OU LA LIMITATION DE TOUT DOMMAGE IMPRÉVU OU CORRÉLATIF, ALORS L'EXCLUSION OU LA LIMITATION CI-DESSUS PEUT NE PAS S'APPLIQUER À VOUS.
2. MPP ne sera PAS tenue responsable des dommages entraînés par une installation non appropriée ou une installation dans un environnement dangereux ou la pression de l'eau excède 80 PSI, ou par l'entretien, la réparation, le nettoyage, la manipulation, la négligence, l'altération ou les actes de la nature.
3. MPP ne sera PAS tenue responsable de toute défaillance ou de tout dommage à ses produits de raccords de tuyauterie et de robinetterie pour réservoir de toilette : incluant les produits de robinets de remplissage, de robinets de chasse et de leviers de déclenchement causés par l'utilisation soit de chloramines ou de concentrations élevées de chlore, de sédiments de calcaire/de fer et/ou d'autres minéraux qui n'ont pas été retirés de l'eau d'aqueduc public pendant le traitement des sources d'approvisionnement des eaux publiques ou causés par les nettoyants pour réservoir de toilette qui contiennent du chlore, d'hypochlorite de calcium ou autres produits chimiques.
4. MPP ne sera PAS tenue responsable de toute garantie implicite ou pour correspondance à une utilité spécifique ou à une garantie implicite de qualité marchande qui pourrait être causée par le déroulement de la négociation avec l'acheteur par l'usage du commerce. CERTAINS ÉTATS N'AUTORISENT PAS D'EXCLURE OU DE LIMITER LES GARANTIES IMPLICITES, ALORS L'EXCLUSION CI-DESSUS POURRAIT NE PAS S'APPLIQUER À VOUS.

NOTES :

1. Tous les coûts de la main-d'œuvre pour la désinstallation et la réinstallation et les coûts de transport ou les frais liés au service de la garantie sont la responsabilité du propriétaire.
2. MPP a le droit de discontinuer ou de modifier tout produit en tout temps.
3. Les dispositions précédentes relatives à la garantie sont exclusives et tiennent lieu de tout autre garantie et de tout recours oral ou écrit, exprès ou implicite. Personne n'est autorisé à changer, à y ajouter ou à créer toute garantie ou obligation autre que ce qui est indiqué aux présentes. Ces énoncés de garantie écrits vous donnent des droits légaux spécifiques, et vous pouvez avoir d'autres droits, qui peuvent varier d'un état à l'autre.

Manufacturer's Limited Lifetime Warranty: Vitreous China Products

PLEASE READ CAREFULLY AND RETAIN FOR YOUR RECORDS. Mansfield Plumbing Products LLC ("MPP") warrants its china products to be free from defects in materials and workmanship, under normal use and maintenance, for the lifetime of the product from the date of the initial retail purchase. MPP promises to provide a replacement china part for any china part of this product that proves upon our inspection to be defective in material or workmanship subject to the following conditions, exclusions, and limitations:

EXCLUSIONS AND LIMITATIONS:

1. The Manufacturer's Limited Lifetime Warranty does NOT apply to plumbing fittings and toilet tank trim products including: fill valve, flush valve and trip lever products. Please refer to the separate limited warranty for toilet tank trim and fittings products provided at the time of purchase for the terms and conditions of that warranty.
2. MPP shall NOT be liable for any damages, including but not limited to incidental or consequential damages, except as specifically provided herein and regardless of the legal theory asserted. SOME STATES DO NOT ALLOW THE EXCLUSION OR LIMITATION OF ANY INCIDENTAL OR CONSEQUENTIAL DAMAGES, SO THE ABOVE EXCLUSION OR LIMITATION MAY NOT APPLY TO YOU.
3. MPP shall NOT be liable for damages resulting from improper installation, maintenance, repair, cleaning, handling, neglect, abuse, alteration, or Acts of God.
4. MPP shall NOT be liable for any implied warranty of fitness for a particular purpose or implied warranty of merchantability or any implied warranty that might arise from a course of dealing with the purchaser or usages of trade. SOME STATES DO NOT ALLOW IMPLIED WARRANTIES TO BE EXCLUDED OR LIMITED, SO THE ABOVE EXCLUSION MAY NOT APPLY TO YOU.

NOTES:

1. All labor costs for de-installation and re-installation and transportation costs or charges incidental to warranty service are the responsibility of the owner.
2. MPP has the right to discontinue or modify any product at any time.
3. The foregoing written warranty statements are exclusive and in lieu of all other oral or written, express or implied warranties and remedies. No person is authorized to change, add to, or create any warranty or obligation other than as set forth herein. These written warranty statements give you specific legal rights, and you may have other rights, which vary from state to state.

Garantía limitada de por vida del fabricante – Productos Porcelana Vitrificada

POR FAVOR LEA CUIDADOSAMENTE Y CONSERVELO PARA SUS REGISTROS Mansfield Plumbing Products LLC ("MPP") garantiza que sus productos de porcelana vitrificada están libres de defectos en cuanto a materiales y manufactura desde la fecha de la venta inicial al detal, siempre y cuando se les dé un uso y mantenimiento adecuado. MPP se compromete a proporcionar piezas de repuesto para cualquier parte perteneciente a este producto, que se considere defectuosa en cuanto a materiales o manufactura después de nuestra inspección. Dicho reemplazo estará sujeto a las siguientes condiciones, exclusiones y limitaciones:

EXCLUSIONES Y LIMITACIONES:

1. La garantía limitada de por vida del fabricante NO aplica en los accesorios de plomería ni en los productos del tanque del inodoro, incluyendo la válvula de ingreso, la válvula de vaciado y la manija. Por favor dirijase a la garantía limitada separada para los productos del tanque del inodoro y los accesorios proporcionados a la hora de la compra, para conocer los términos y condiciones de la garantía.
2. MPP NO será responsable por ningún daño, daños consecuentes, entre otros, excepto por los específicamente establecidos en la presente, independientemente de la teoría legal afirmada. ALGUNOS ESTADOS NO PERMITEN LA EXCLUSIÓN O LIMITACIÓN DE NINGÚN DAÑO ACCIDENTAL O CONSECUENTE, POR LO QUE LA EXCLUSIÓN O LIMITACIÓN ANTERIOR PODRÍA NO APLICAR EN SU CASO.
3. MPP NO será responsable por los daños que resulten de la instalación, mantenimiento, reparación, limpieza o manejo inadecuados, o del descuido, abuso, alteraciones o casos fortuitos.
4. MPP NO será responsable por ninguna garantía de ajuste implicada por un propósito particular, por ninguna garantía de comerciabilidad implicada o por ninguna garantía implicada que pueda surgir de un acuerdo con el vendedor o de usos de comercio. ALGUNOS ESTADOS NO PERMITEN QUE SE EXCLUYAN O LIMITEN LAS GARANTÍAS IMPLICADAS, POR LO QUE LA EXCLUSIÓN ANTERIOR PODRÍA NO APLICAR EN SU CASO.

NOTAS:

1. Todos los costos laborales por la desinstalación y reinstalación, y los costos de transporte o cargos secundarios al servicio de garantía son responsabilidad del propietario.
2. MPP tiene el derecho de discontinuar o modificar cualquier producto en cualquier momento.
3. Las declaraciones de garantía anteriores son exclusivas y sustituyen a todas las declaraciones orales o escritas y a las garantías o compensaciones expresas o implícitas. Ninguna persona está autorizada para cambiar, agregar o crear alguna garantía u obligación diferente a la expuesta en la presente. Estas declaraciones de garantía, le proporcionan derechos legales específicos y podría tener otros derechos que varían de Estado en Estado.

Garantie à vie limitée du fabricant – Produits de porcelaine sanitaire

VEUILLEZ LIRE ATTENTIVEMENT ET CONSERVER POUR VOS DOSSIERS. Mansfield Plumbing Products LLC (« MPP ») garantit que ses produits de porcelaine sanitaire seront exempts de défectuosité matérielle et de qualité de l'exécution pour la durée de vie du produit. MPP s'engage à fournir une pièce de remplacement de porcelaine sanitaire pour toute pièce de porcelaine sanitaire de ce produit dont la preuve est faite après inspection qu'il soit défectueux en ce qui concerne le matériel ou la qualité de l'exécution, conformément aux conditions, exclusions et limitations suivantes :

EXCLUSIONS ET LIMITATIONS:

1. La Garantie à vie limitée du fabricant ne s'applique PAS aux produits de raccords de tuyauterie et de robinetterie pour réservoir de toilette incluant les produits de robinets de remplissage, de robinets de chasse et de leviers de déclenchement. Veuillez vous référer à la garantie limitée séparée pour les produits de raccords de tuyauterie et de robinetterie pour réservoir de toilette fournie au moment de l'achat pour connaître les conditions de cette garantie.
2. MPP ne sera PAS tenue responsable de tout dommage, incluant, mais non limité à, des dommages imprévus ou corrélatifs, à l'exception des dispositions spécifiques indiquées aux présentes et sans égard à la théorie juridique revendiquée. CERTAINS ÉTATS N'AUTORISENT PAS L'EXCLUSION OU LA LIMITATION DE TOUT DOMMAGE IMPRÉVU OU CORRÉLATIF, ALORS L'EXCLUSION OU LA LIMITATION CI-DESSUS PEUT NE PAS S'APPLIQUER À VOUS.
3. MPP ne sera PAS tenue responsable des dommages entraînés par une installation non appropriée ou par l'entretien, la réparation, le nettoyage, la manipulation, la négligence, l'altération ou les actes de la nature.
4. MPP ne sera PAS tenue responsable de toute garantie implicite ou pour correspondance à une utilité spécifique ou à une garantie implicite de qualité marchande qui pourrait être causée par le déroulement de la négociation avec l'acheteur par l'usage du commerce. CERTAINS ÉTATS N'AUTORISENT PAS D'EXCLURE OU DE LIMITER LES GARANTIES IMPLICITES, ALORS L'EXCLUSION CI-DESSUS POURRAIT NE PAS S'APPLIQUER À VOUS.

NOTES :

1. Tous les coûts de la main-d'œuvre pour la désinstallation et la réinstallation et les coûts de transport ou les frais liés au service de la garantie sont la responsabilité du propriétaire.
2. MPP a le droit de discontinuer ou de modifier tout produit en tout temps.
3. Les dispositions précédentes relatives à la garantie sont exclusives et tiennent lieu de tout autre garantie et de tout recours oral ou écrit, exprès ou implicite. Personne n'est autorisé à changer, à y ajouter ou à créer toute garantie ou obligation autre que ce qui est indiqué aux présentes. Ces énoncés de garantie écrits vous donnent des droits légaux spécifiques, et vous pouvez avoir d'autres droits, qui peuvent varier d'un état à l'autre.

Manufacturer's One-Year Limited Warranty: Toilet Tank Trim and Fittings Products

PLEASE READ CAREFULLY AND RETAIN FOR YOUR RECORDS. Mansfield Plumbing Products LLC ("MPP") warrants its plumbing fittings and toilet tank trim products including: ballcock, flush valve, and trip lever products to be free from defects in materials and workmanship for a period of one (1) year from the initial date of retail purchase. MPP promises to replace any of these products that proves, upon inspection and within one (1) year from the date of initial retail purchase, to be defective in material or workmanship subject to the following conditions, exclusions, and limitations:

EXCLUSIONS AND LIMITATIONS:

1. MPP shall NOT be liable for any damages, including but not limited to incidental or consequential damages, except as specifically provided herein and regardless of the legal theory asserted. SOME STATES DO NOT ALLOW THE EXCLUSION OR LIMITATION OF ANY INCIDENTAL OR CONSEQUENTIAL DAMAGES, SO THE ABOVE EXCLUSION OR LIMITATION MAY NOT APPLY TO YOU.
2. MPP shall NOT be liable for damages resulting from improper installation, maintenance, repair, cleaning, handling, neglect, abuse, alteration, or Acts of God.
3. MPP shall NOT be liable for any failure or damage to its plumbing fittings or toilet tank trim products: including ballcock, flush valve, or trip lever products caused by the use of either chloramines or high concentration of chlorine, lime/iron sediments and/or other minerals not removed from public water during the treatment of public water supplies or caused by toilet tank type cleaners containing chlorine, calcium hypochlorite, or other chemicals.
4. MPP shall NOT be liable for any implied warranty of fitness for a particular purpose or implied warranty of merchantability or any implied warranty that might arise from a course of dealing with the purchaser or usages of trade. SOME STATES DO NOT ALLOW IMPLIED WARRANTIES TO BE EXCLUDED OR LIMITED, SO THE ABOVE EXCLUSION MAY NOT APPLY TO YOU.

NOTES:

1. All labor costs for de-installation and re-installation and transportation costs or charges incidental to warranty service are the responsibility of the owner.
2. MPP has the right to discontinue or modify any product at any time.
3. The foregoing written warranty statements are exclusive and in lieu of all other oral or written, express or implied warranties and remedies. No person is authorized to change, add to, or create any warranty or obligation other than as set forth herein. These written warranty statements give you specific legal rights, and you may have other rights, which vary from state to state.

Garantía limitada de un año del fabricante – Productos del tanque del inodoro y accesorios

POR FAVOR LEA CUIDADOSAMENTE Y CONSÉRVELO PARA SUS REGISTROS. Mansfield Plumbing Products LLC ("MPP") garantiza que sus accesorios de plomería y sus productos del tanque del inodoro incluyendo la válvula de entrada, la válvula de vaciado y la manija, están libres de defectos en cuanto a materiales y manufactura por un periodo de un (1) año desde la fecha de la venta inicial al detal. MPP se compromete a reemplazar cualquiera de estos productos que se consideren defectuosos en cuanto a materiales o manufactura después de nuestra inspección y dentro del primer año desde la fecha de la venta inicial al detal. Dicho reemplazo estará sujeto a las siguientes condiciones, exclusiones y limitaciones:

EXCLUSIONES Y LIMITACIONES:

1. MPP NO será responsable por ningún daño, daños consecuentes, entre otros, excepto por los específicamente establecidos en la presente, independientemente de la teoría legal afirmada. ALGUNOS ESTADOS NO PERMITEN LA EXCLUSIÓN O LIMITACIÓN DE NINGÚN DAÑO ACCIDENTAL O CONSECUENTE, POR LO QUE LA EXCLUSIÓN O LIMITACIÓN ANTERIOR PODRÍA NO APLICAR EN SU CASO.
2. MPP NO será responsable por los daños que resulten de la instalación, mantenimiento, reparación, limpieza o manejo inadecuados, o del descuido, abuso, alteraciones o casos fortuitos.
3. MPP NO será responsable por ninguna falla o daño a sus accesorios de plomería o a sus productos del tanque del inodoro, incluyendo la válvula de entrada, la válvula de vaciado o la manija, causado por el uso de cloraminas o por alta concentración de cloro, sedimentos de cal/hierro u otros minerales no removidos del agua de uso público durante su tratamiento o causado por limpiadores de tanques que contengan cloro, hipoclorito de calcio u otros químicos.
4. MPP NO será responsable por ninguna garantía de ajuste implicada por un propósito particular, por ninguna garantía de comerciabilidad implicada o por ninguna garantía implicada que pueda surgir de un acuerdo con el vendedor o de usos de comercio. ALGUNOS ESTADOS NO PERMITEN QUE SE EXCLUYAN O LIMITEN LAS GARANTÍAS IMPLICADAS, POR LO QUE LA EXCLUSIÓN ANTERIOR PODRÍA NO APLICAR EN SU CASO.

NOTAS:

1. Todos los costos laborales por la desinstalación y reinstalación, y los costos de transporte o cargos secundarios al servicio de garantía son responsabilidad del propietario.
2. MPP tiene el derecho de discontinuar o modificar cualquier producto en cualquier momento.
3. Las declaraciones de garantía anteriores son exclusivas y sustituyen a todas las declaraciones orales o escritas y a las garantías o compensaciones expresas o implícitas. Ninguna persona está autorizada para cambiar, agregar o crear alguna garantía u obligación diferente a la expuesta en la presente. Estas declaraciones de garantía, le proporcionan derechos legales específicos y podría tener otros derechos que varían de Estado en Estado.

Garantie limitée du fabricant d'un an – Produits de robinetterie et de raccords de tuyauterie pour réservoirs de toilette

VEUILLEZ LIRE ATTENTIVEMENT ET CONSERVER POUR VOS DOSSIERS. Mansfield Plumbing Products LLC (« MPP ») garantit que ses produits de raccords de tuyauterie et de robinetterie pour réservoir de toilette incluant les produits de robinets à flotteur, de robinets de chasse et de leviers de déclenchement seront exempts de défauts matériels et de qualité de l'exécution pour une période d'un (1) an à partir de la date de l'achat initiale. MPP s'engage à remplacer n'importe quel de ces produits dont la preuve est faite après inspection et dans l'année (1) suivant la date de l'achat initiale, qu'ils soient défectueux en ce qui concerne le matériel ou la qualité de l'exécution, conformément aux conditions, exclusions et limitations suivantes :

EXCLUSIONS ET LIMITATIONS :

1. MPP ne sera PAS tenue responsable de tout dommage, incluant, mais non limité à, des dommages imprévus ou corrélatifs, à l'exception des dispositions spécifiques indiquées aux présentes et sans égard à la théorie juridique revendiquée. CERTAINS ÉTATS N'AUTORISENT PAS L'EXCLUSION OU LA LIMITATION DE TOUT DOMMAGE IMPRÉVU OU CORRÉLATIF, ALORS L'EXCLUSION OU LA LIMITATION CI-DESSUS PEUT NE PAS S'APPLIQUER À VOUS.
2. MPP ne sera PAS tenue responsable des dommages entraînés par une installation non appropriée ou par l'entretien, la réparation, le nettoyage, la manipulation, la négligence, l'altération ou les actes de la nature.
3. MPP ne sera PAS tenue responsable de toute défaillance ou de tout dommage à ses produits de raccords de tuyauterie et de robinetterie pour réservoir de toilette : incluant les produits de robinets à flotteur, de robinets de chasse et de leviers de déclenchement causés par l'utilisation soit de chloramines ou de concentrations élevées de chlore, de sédiments de calcaire/de fer et/ou d'autres minéraux qui n'ont pas été retirés de l'eau d'aqueduc public pendant le traitement des sources d'approvisionnement des eaux publiques ou causés par les nettoyeurs pour réservoir de toilette qui contiennent du chlore, d'hypochlorite de calcium ou autres produits chimiques.
4. MPP ne sera PAS tenue responsable de toute garantie implicite ou pour correspondance à une utilité spécifique ou à une garantie implicite de qualité marchande qui pourrait être causée par le déroulement de la négociation avec l'acheteur par l'usage du commerce. CERTAINS ÉTATS N'AUTORISENT PAS D'EXCLURE OU DE LIMITER LES GARANTIES IMPLICITES, ALORS L'EXCLUSION CI-DESSUS POURRAIT NE PAS S'APPLIQUER À VOUS.

NOTES :

1. Tous les coûts de la main-d'œuvre pour la désinstallation et la réinstallation et les coûts de transport ou les frais liés au service de la garantie sont la responsabilité du propriétaire.
2. MPP a le droit de discontinuer ou de modifier tout produit en tout temps.
3. Les dispositions précédentes relatives à la garantie sont exclusives et tiennent lieu de tout autre garantie et de tout recours oral ou écrit, exprès ou implicite. Personne n'est autorisé à changer, à y ajouter ou à créer toute garantie ou obligation autre que ce qui est indiqué aux présentes. Ces énoncés de garantie écrits vous donnent des droits légaux spécifiques, et vous pouvez avoir d'autres droits, qui peuvent varier d'un état à l'autre.